



FPM.

Soluzioni produttive complete
per accessori moda

L' AUTOMAZIONE DELLA TRADIZIONE



FPM Group, leader nella progettazione e costruzione di macchinari e impianti completi per lo stampaggio a caldo dell'ottone, si è specializzata nella fornitura di **linee complete per la produzione di componenti forgiati nel settore degli accessori moda.**

*Massima produttività
al servizio dell'alta qualità*

LINEE COMPLETE PER STAMPAGGIO A CALDO DI OTTONE

Progettiamo il tuo processo produttivo.
Dalla billetta al prodotto finito, chiavi in mano.



Guarda il video



FPM.
P R E S S E

farm brass®

FTB

COPRESS

Grazie alla sinergia delle aziende del gruppo, FPM Group realizza linee produttive complete per il settore moda, sviluppando ogni progetto sulle specifiche esigenze del cliente.



SISTEMI DI TAGLIO BILLETTE

LAVAGGIO

RISCALDO

STAMPAGGIO
AUTOMATICO

TRANCIATURA



SEGATRICI

Segatrici per barre, complete di caricatore automatico e protezioni di sicurezza

Alta precisione e velocità di taglio

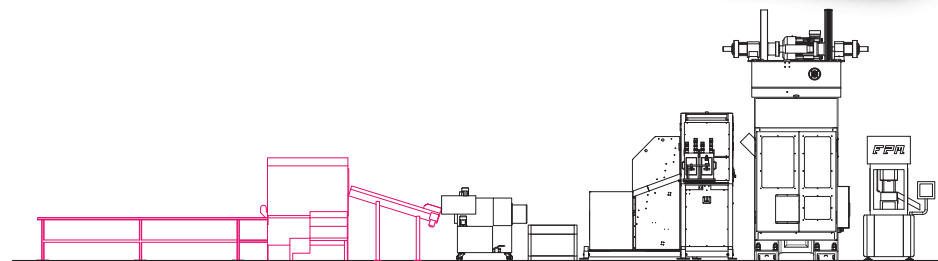
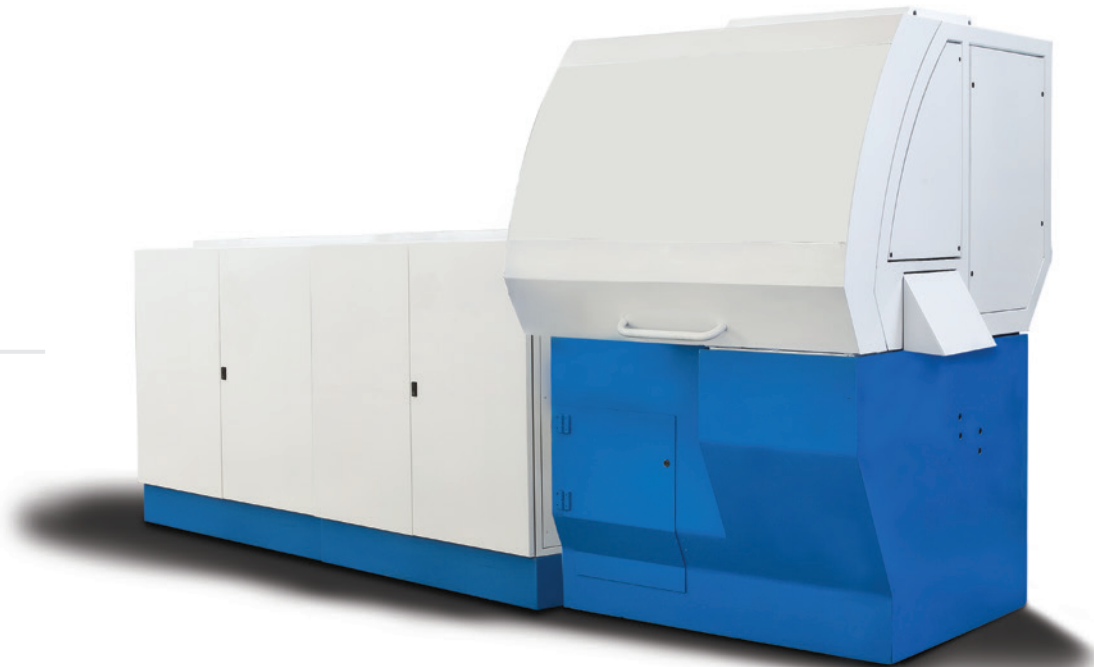

SISTEMI DI TAGLIO

LAVATRICI A COCLEA

Specifiche per il settore moda,
anche per le billette di piccolo diametro

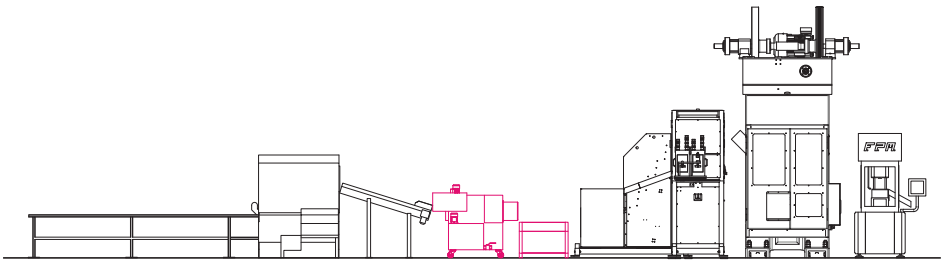
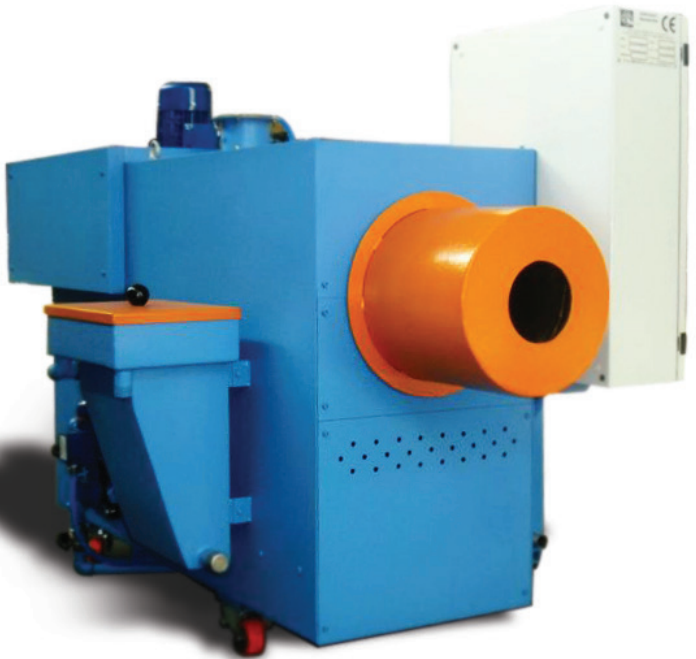

**Billette prive di
scorie e impurità**

Lavaggio ad acqua

Asciugatura a caldo

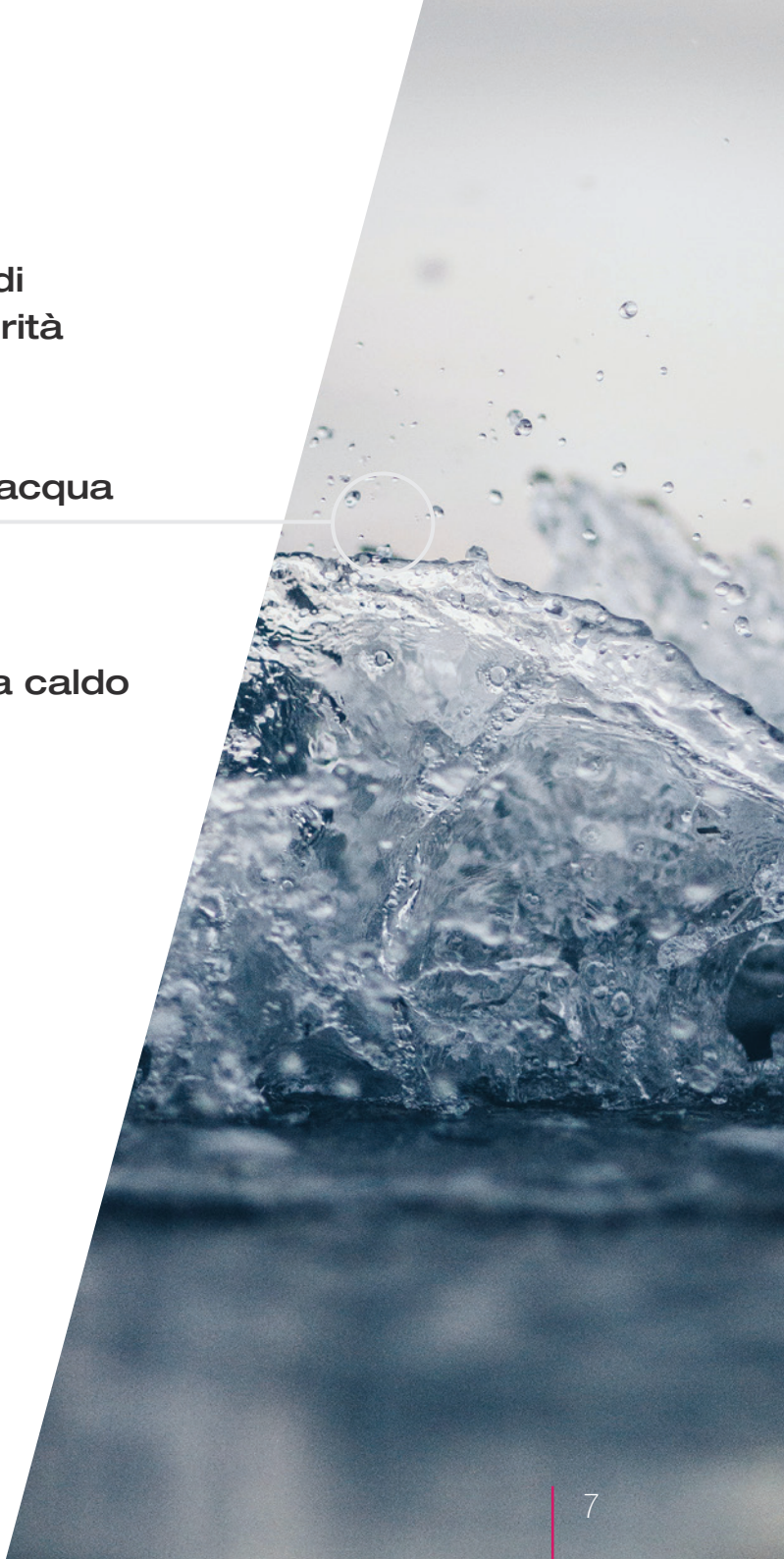

FORNI A INDUZIONE

Forni completamente automatici nelle funzioni di caricamento con alimentatore multi-lama, avanzamento e scarico, predisposti al sincronismo con la pressa per stampaggio in automatico

Cambio induttori in automatico

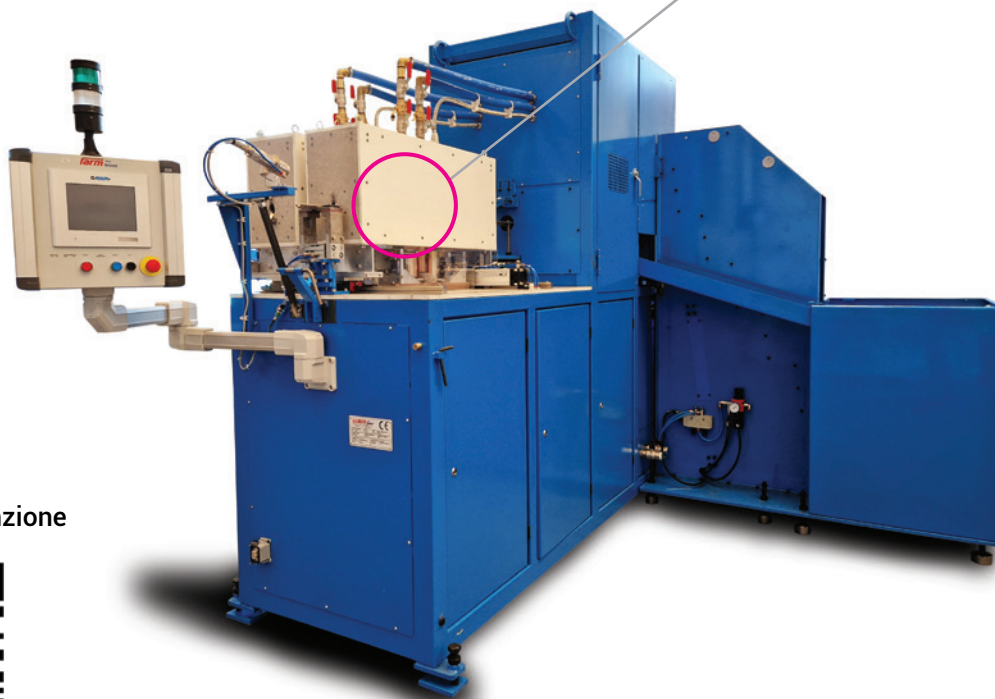

Guardalo in funzione



Massima precisione, rapidità e flessibilità di produzione

*Alto rendimento
con minimi
consumi energetici*

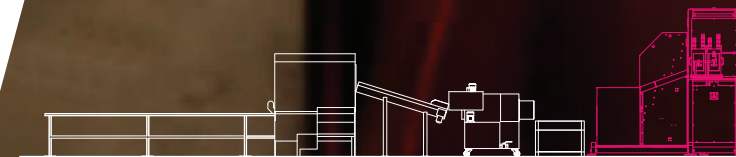

FORNI A GAS A TAPPETO / A GUIDE

Zone di riscaldamento gestite tramite controllo della temperatura con pirometro o termocoppie nella camera di combustione, con modulazione progressiva delle fiamme per una perfetta uniformità di temperatura e maggior risparmio energetico.

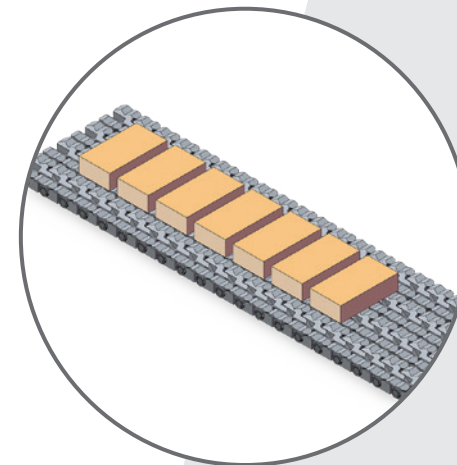

**Uniformità di temperatura
e risparmio energetico**

**Innovativa combustione
super efficiente**

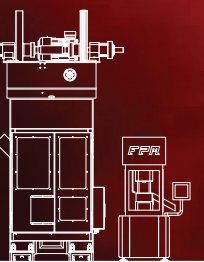

STAMPAGGIO

I bilancieri FPM, sono progettati per ridurre al minimo i tempi di attrezzaggio e regolazione, permettendo di gestire e memorizzare tutti i parametri di lavoro

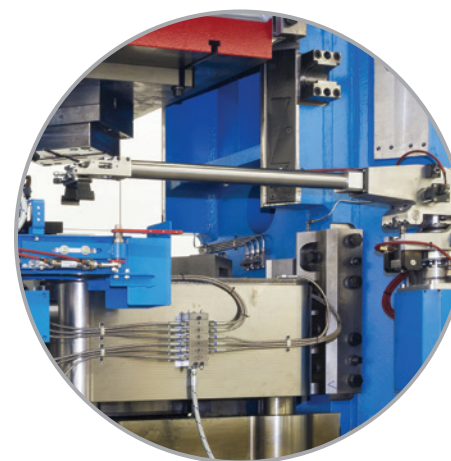

Automazioni di carico e scarico elettroniche

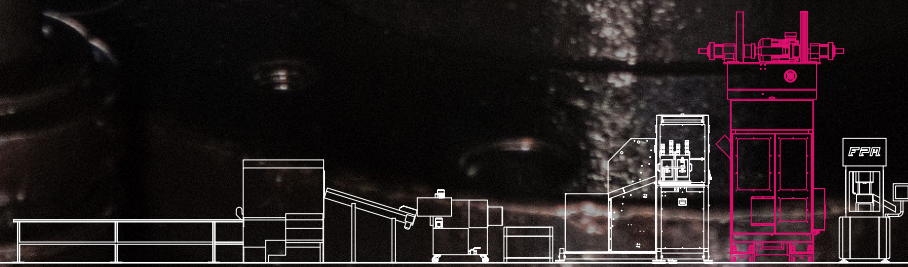
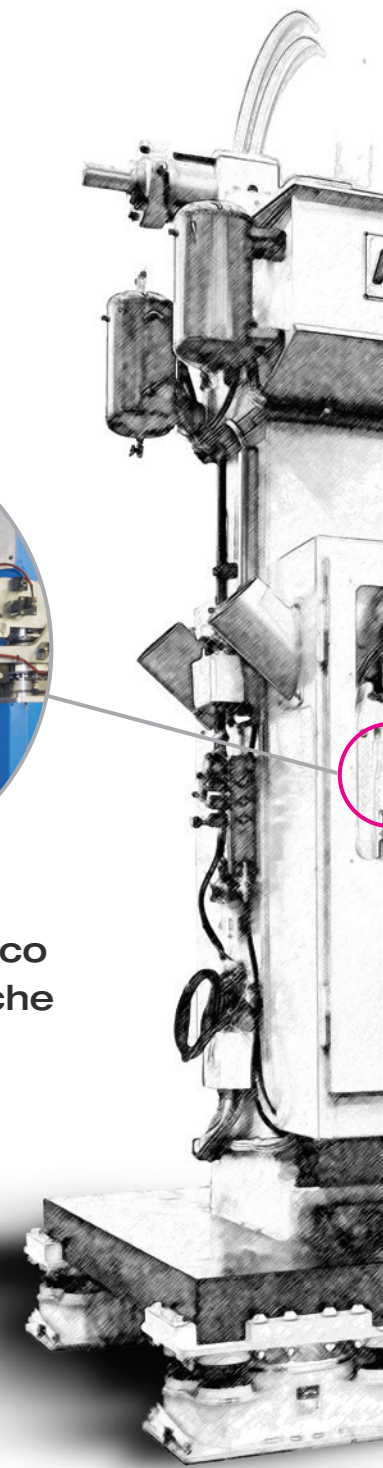

BILANCIERI

Dall'esperienza del gruppo FPM nascono i macchinari migliori per lo stampaggio a caldo

Sistemi di preformatura per un grande risparmio di materia prima e conseguente riduzione del peso delle billette

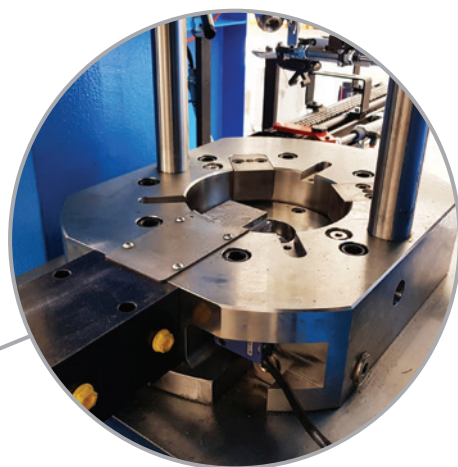
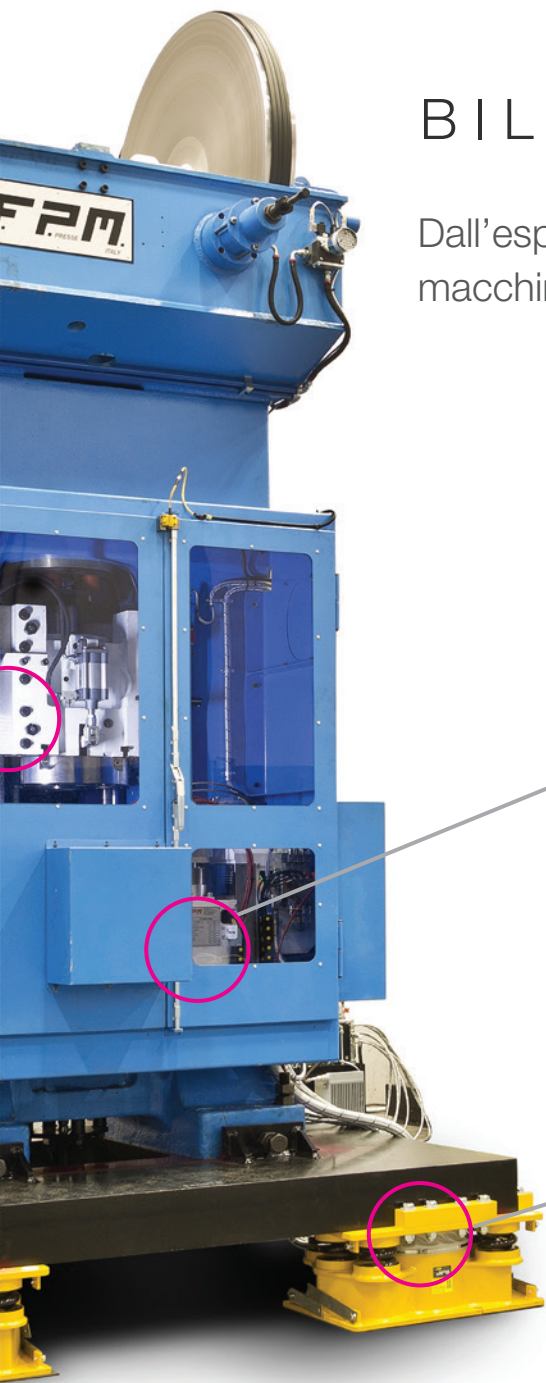

Sistemi di fissaggio stampo idraulici autocentranti

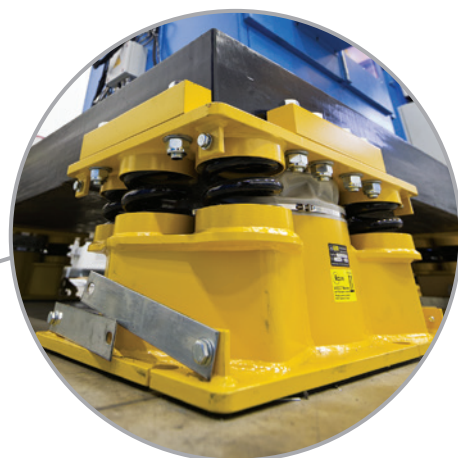
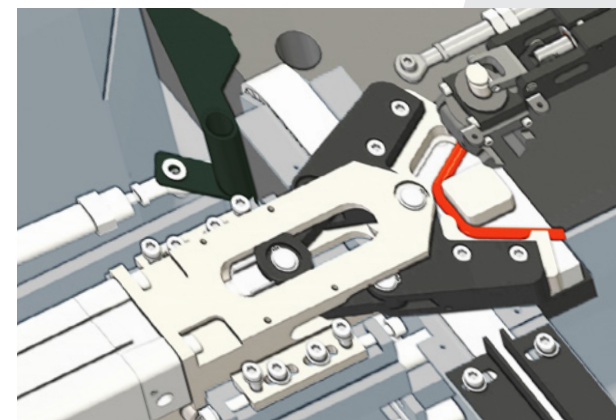

Sistemi antivibranti





PRESSE A CARICAMENTO MANUALE

Presse idrauliche e elettriche a quattro colonne per tranciatura manuale con sistemi di estrazione superiore e/o inferiore

Elevate velocità di avvicinamento

Controllo totale della velocità di tranciatura

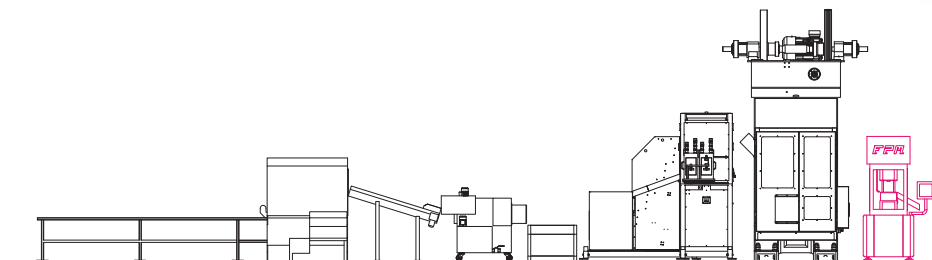
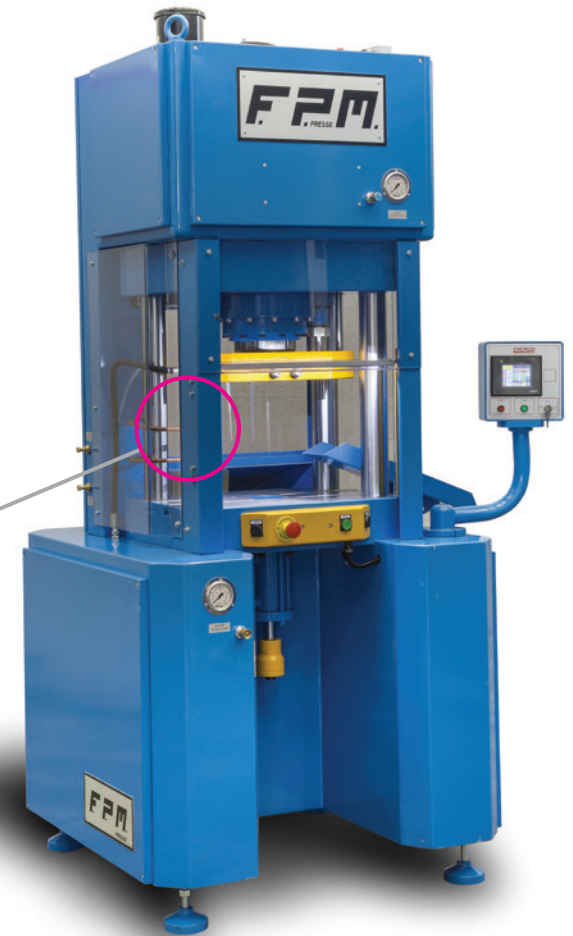

ISOLE DI TRANCIATURA ROBOTIZZATE

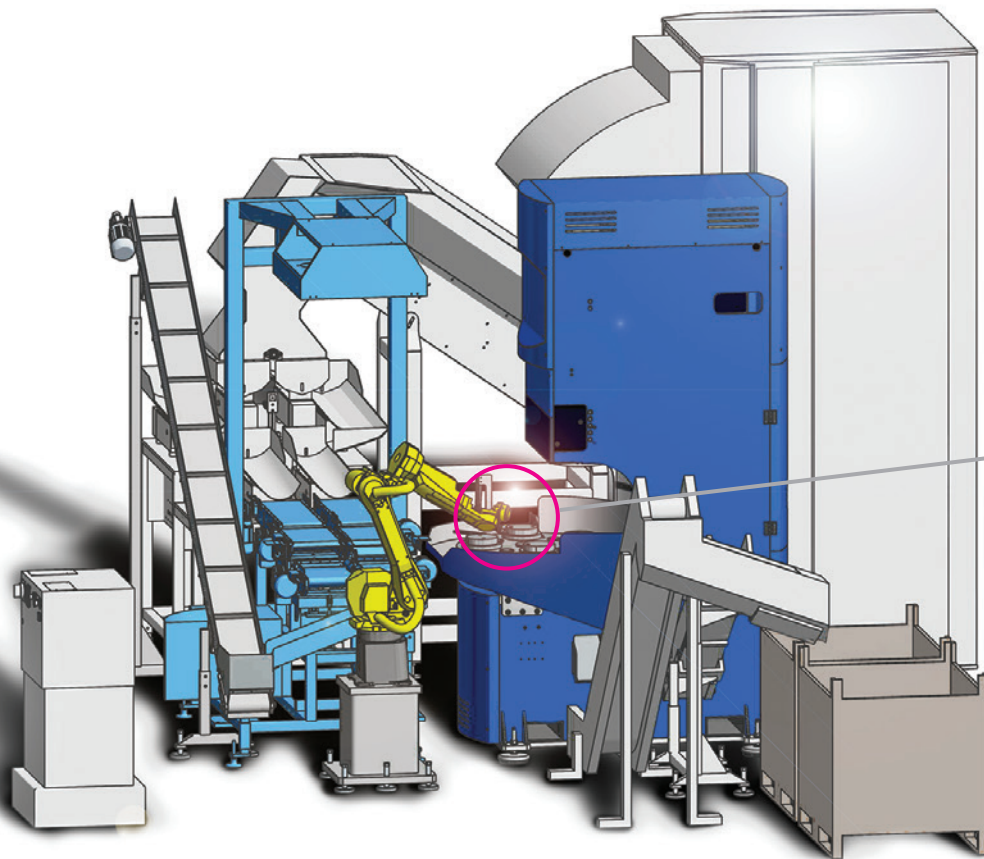

**Sistemi di selezione
e visione ottica con
caricamento robotizzato**

**Presse idrauliche e/o elettriche
con caricamento automatico**

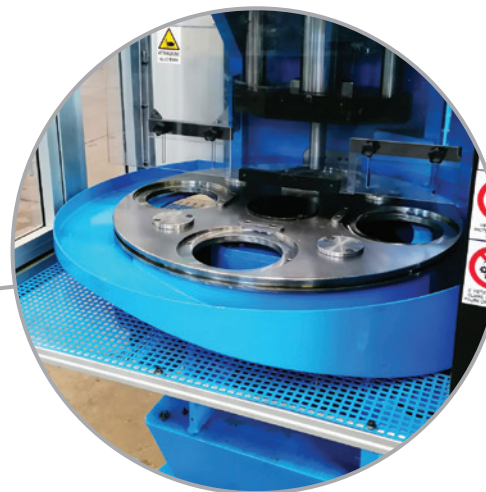

**Sbavature precise
e di altissima qualità**





SOSTENIBILITA'

Produzione sostenibile e responsabilità sociale

Ogni azione e ogni progetto che un'azienda intraprende ha sempre delle conseguenze sull'ambiente in cui si trova ad operare, a livello economico, sociale ed ecologico.

FPM Group ha scelto di comportarsi responsabilmente, introducendo fonti di energia sostenibili e attuando politiche che si ispirano a saldi principi di etica e di responsabilità sociale del fare impresa.



SERVIZI POST-VENDITA QUALIFICATI

Garanzia di continuità di funzionamento degli impianti

Un vasto stock di pezzi di ricambio gestiti da più magazzini elettronici, garantisce una ripartenza immediata della produzione in caso di rotture o guasti.

Programmi di manutenzione preventiva riducono inoltre al minimo gli interventi, rivestendo un ruolo fondamentale per il ritorno economico degli impianti dei nostri clienti.

FPM Group offre inoltre un servizio post-vendita di teleassistenza e/o intervento in loco altamente qualificato, gestito da un team di tecnici esperti.

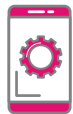

Assistenza elettronica
e teleassistenza



Assistenza ingegneristica
e di processo



Assistenza meccanica



Stock pezzi di ricambio gestiti
tramite magazzino elettronico

SERVICE



TELEASSISTENZA



FPM Group SpA

Via Statale, 148/150

25011 Calcinato (BS) Italy

Telefono: +39 030 9964736

email: info@fpmgroup.it

P.iva: 03534770171

www.fpmgroup.it



www.fpmpresse.it



www.farmbrass.com



www.ftb.it



www.copress.it